



# BMW X7 xDrive40d

Design Pure Excellence

112.170,00 €



[https://configure.bmw.de/de\\_DE/configid/a7j6v5r4](https://configure.bmw.de/de_DE/configid/a7j6v5r4)

Wir haben Ihre Konfiguration für 30 Tage gespeichert. Mit dieser URL können Sie zurückkehren, um weitere Änderungen zu machen.

# Antrieb

---

## MOTOR

Motorleistung

250 kW (340 PS) / 4400-4400/min\*

Verdichtung:1

16,5

Max. Drehmoment (Nm) bei 1/min

700 Nm (1750-2250/min)

Getriebe

Automatic Getriebe Steptronic

Zylinder/Ventile pro Zylinder

6 / 4

\*mit Mild-Hybrid-Technologie 8 kW (11 PS)

Motortyp

Diesel

Hubraum

2993 cm<sup>3</sup>

Hub / Bohrung

90 mm / 84 mm

Antrieb

Allradantrieb

---

## VERBRAUCH

Kraftstoffverbrauch

6,4 l/100 km<sup>l1</sup>

CO<sub>2</sub>-Emission (kombiniert)

**A** 167 g/km<sup>l1</sup>

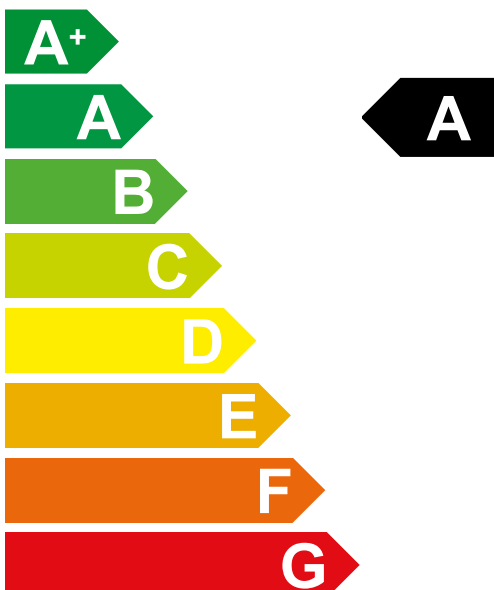

---

## FAHRLEISTUNG / GEWICHT

Höchstgeschwindigkeit

245 km/h

Zulässige Achslast vorne / hinten

1415 kg / 1960 kg

Zulässiges Gesamtgewicht

3295 kg

Zuladung

825 kg

Leergewicht EU

2545 kg

Beschleunigung (0-100 km/h)

6.1 s

Tankvolumen

80 Liter

---

## ABMESSUNGEN

Länge / Breite / Höhe

5151 mm / 2000 mm / 1805 mm

Anzahl der Sitzplätze

6

Gepäckraumvolumen

750 Liter - 1050 Liter

Breite inkl. Spiegel (Fahrer-/Beifahrerseite)

2218 mm (1122 mm / 1096 mm)

Radstand / Wendekreis

3105 mm (13 m)

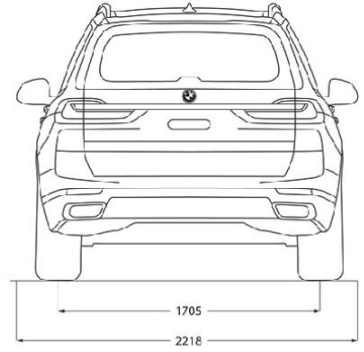
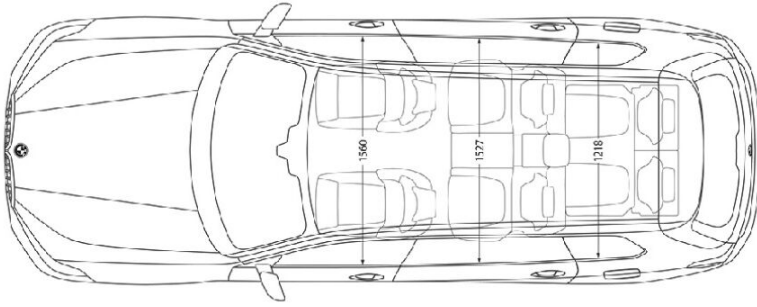
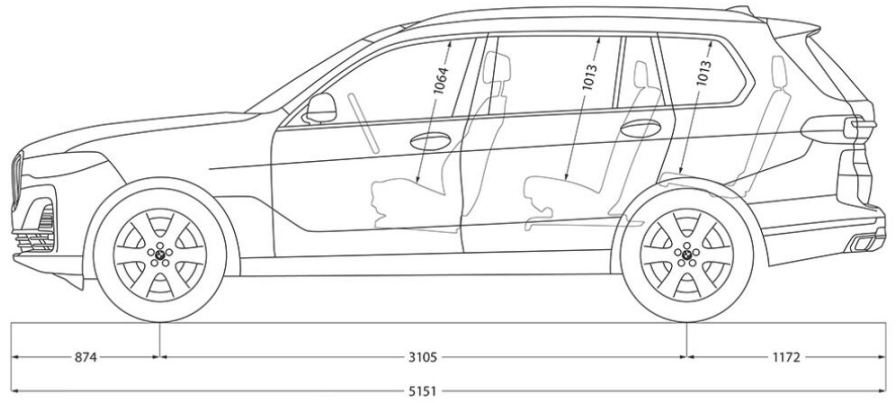
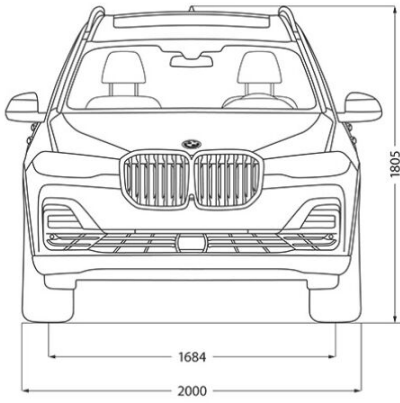

# Exterieur

---



1.150 €

Mineralweiß metallic *(P0A96)*

---



1.700 €

22" BMW Individual LMR Y-Speiche 758 I Bicolor / MB, NLE *(S01XR)*

---

# Interieur

---



0 €

BMW Individual erweiterte Lederausstattung 'Merino' Tartufo (SW) *(FVATQ)*

---



200 €

Edelholzausführung Esche Maser schwarz mit Bronzeeffekt offenporig *(S04KU)*

---

# Pakete

---



3.550 €

Innovationspaket *(S07R7)*

---



2.200 €

Winterfreude Paket *(S09D7)*

---

# Sonderausstattungen

---



0 €

Fernlichtassistent (*S05AC*)

---



0 €

Active Protection (*S05AL*)

---



0 €

Driving Assistant Professional (*S05AU*)

---



0 €

Parking Assistant Plus (*S05DN*)

---



0 €

BMW Head-Up Display (*S0610*)

---



0 €

Connected Package Professional (*S06C4*)

---



0 €

BMW Live Cockpit Professional (*S06U3*)

---

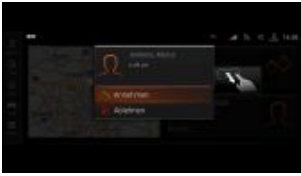

0 €

BMW Gestiksteuerung (S06U8)

---



950 €

Klimaautomatik mit 5-Zonenregelung (S04NN)

---



0 €

Standheizung (S0536)

---



0 €

Sport-Lederlenkrad (S0255)

---



0 €

Komfortzugang (S0322)

---



0 €

Soft-Close-Automatik für Türen (S0323)

---



1.200 €

Anhängerkupplung mit schwenkbarem Kugelkopf (S03AC)

---



0 €

BMW Display Key (S03DS)

---





900 €

Panorama-Glasdach Sky Lounge (S0407)

---



0 €

Gepäckraumpaket (S0418)

---



0 €

Fußmatten in Velours (S0423)

---



0 €

Getränkehalter, temperiert (S044A)

---



650 €

Sitzheizung vorne und hinten (S04HA)

---



0 €

Wärmekomfort Paket vorne (S04HB)

---



0 €

Ambientes Licht (S04UR)

---



0 €

Modellschriftzug Entfall (S0320)

---



600 €

Aluminium-Trittbrett (S0328)

---



0 €

Dachreling Aluminium satiniert (S03AT)

---



519,99 €

Sonnenschutzverglasung (S0420)

---



750 €

Glasapplikation 'CraftedClarity' für Interieurelemente (S04A2)

---



0 €

Einstiegsleisten mit BMW Individual Schriftzug (S0778)

---



850,01 €

Aktive Sitzbelüftung vorn (S0453)

---



0 €

Komfortsitze vorn, elektrisch verstellbar (S0456)

---



850,01 €

6-Sitzigkeit (S04U5)

---



0 €

DAB-Tuner (S0654)

---



500 €

Harman Kardon Surround Sound System (S0688)

---



0 €

Telefonie mit Wireless Charging (S06NW)

---



0 €

WLAN Hotspot (S06WD)

---



0 €

Notlaufeigenschaften (S0258)

---



0 €

Radschraubensicherung (S02PA)

---

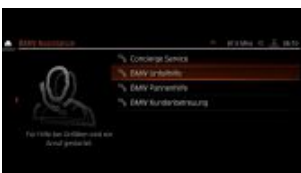

0 €

Teleservices (S06AE)

---



0 €

ConnectedDrive Services (S06AK)



0 €

Reifendruck-Kontrolle (S02VB)



0 €

Alarmanlage (S0302)



0 €

Warndreieck und Verbandkasten (S0428)



0 €

LED-Nebelscheinwerfer (S05A1)



0 €

Active Guard Plus (S05AQ)



0 €

BMW Laserlicht (S05AZ)



200 €

BMW Drive Recorder (S06DR)

# Preisübersicht

Grundpreis

76.386,55 €

Ausgewählte Optionen

17.873,95 €

---

Mwst. (19 %)

17.909,50 €

---

Gesamtpreis

112.170,00 €

# Finanzieren & Leasen

BMW X7 xDrive40d

Das Leasingbeispiel der BMW Bank GmbH

1.427,56 € pro Monat\*

\*Leasingbeispiel der BMW Bank GmbH

\*Leasingbeispiel der BMW Bank GmbH

---

Anschaffungspreis

112.170,00 €

---

Leasingsonderzahlung

9.080,00 €

---

Laufleistung p.a.

10.000 km

---

Laufzeit

36 Monate

---

36 monatliche Leasingraten à

1.427,56 €

---

Sollzinssatz p.a.\*\*

4,49 %

---

Effektiver Jahreszins

4,58 %

---

Gesamtbetrag

60.472,16 €

Ein unverbindliches Leasingbeispiel der BMW Bank GmbH, Lilienthalallee 26, 80939 München, alle Preise inkl. MwSt., Stand 01/2021. Ist der Leasingnehmer Verbraucher, besteht nach Vertragsschluss ein gesetzliches Widerrufsrecht. Nach den Leasingbedingungen besteht die Verpflichtung, für das Fahrzeug eine Vollkaskoversicherung abzuschließen.

\*\* gebunden für die gesamte Vertragslaufzeit

---

[1] Die offiziellen Angaben zu Kraftstoffverbrauch, CO<sub>2</sub>-Emissionen und Stromverbrauch wurden nach dem vorgeschriebenen Messverfahren VO (EU) 715/2007 in der jeweils geltenden Fassung ermittelt. Die Angaben berücksichtigen Unterschiede in der gewählten Rad- und Reifengröße und der optionalen Sonderausstattung. Diese Werte entsprechen Ihrer aktuellen Konfiguration. Bei Änderungen der Ausstattung können sich diese Werte ändern. Die Angaben sind bereits auf Basis des neuen WLTP-Testzyklus ermittelt und zur Vergleichbarkeit auf NEFZ zurückgerechnet. Bei diesen Fahrzeugen können für die Bemessung von Steuern und anderen fahrzeugbezogenen Abgaben, die (auch) auf den CO<sub>2</sub>-Ausstoß abstellen, andere als die hier angegebenen Werte gelten. Ab dem 01. September 2018 erfolgt die Bemessung der KFZ-Steuer auf Basis der ermittelten WLTP-Werte. Weitere Information zum Umweltbonus und E-Kennzeichen erhalten Sie bei Ihrem BMW Partner. Die CO<sub>2</sub>-Effizienzangaben ergeben sich aus der Richtlinie 1999/94/EG und der Pkw-EnVKV in ihrer aktuellen Fassung und verwenden die Verbrauchs- und CO<sub>2</sub>-Werte des NEFZ zur Einstufung. Die Angaben beziehen sich nicht auf ein einzelnes Fahrzeug und sind nicht Bestandteil des Angebotes, sondern dienen allein Vergleichszwecken zwischen den verschiedenen Fahrzeugtypen. Weitere Informationen zum offiziellen Kraftstoffverbrauch und den offiziellen spezifischen CO<sub>2</sub>-Emissionen neuer Personenkraftwagen können dem 'Leitfaden über den Kraftstoffverbrauch, die CO<sub>2</sub>-Emissionen und den Stromverbrauch neuer Personenkraftwagen' entnommen werden, der an allen Verkaufsstellen, bei der Deutschen Automobil Treuhand GmbH (DAT), Hellmuth-Hirth-Str. 1, 73760 Ostfildern-Scharnhausen, und unter <https://www.dat.de/co2/> unentgeltlich erhältlich ist.

Diese Werte entsprechen Ihrer aktuellen Konfiguration, wenn Sie Ausstattungen ändern, können sich auch diese Werte ändern. Ab dem 01. September 2018 erfolgt die Bemessung der KFZ-Steuer auf Basis der ermittelten WLTP-Werte. Weitere Information zum Umweltbonus und E-Kennzeichen erhalten Sie bei Ihrem BMW Partner.

Bei den Preisangaben handelt es sich um unverbindliche Empfehlungen des Herstellers inkl. MwSt. und exklusive Überführungskosten. Änderungen und Irrtümer vorbehalten. Umfänge und Kombinationsmöglichkeiten können variieren. Verbindliche Auskünfte gibt Ihnen gern Ihr BMW Partner.

[2] Drittpartnerangebote werden direkt vom Drittpartner in Rechnung gestellt.

Die Mild-Hybrid-Technologie dient zur Wiedergewinnung von Bremsenergie und unterstützt den Verbrennungsmotor bei Beschleunigungen mit elektrischer Antriebsleistung. Dadurch reduzieren sich Verbrauch und Emissionen, während Sie gleichzeitig einen Dynamikvorteil genießen. Die Mild-Hybrid-Technologie lässt zudem die Auto Start Stopp Funktion nochmals schneller und komfortabler agieren.